

# TX-28/25XD60P Operating Instruction

---



# Panasonic



**TX-28XD60P**

**TX-25XD60P**

**100Hz**

**Quintrix**



Kérjük, hogy a készülék üzembe helyezése és működtetése előtt figyelmesen olvassa végig a kezelési útmutatót és őrizze meg, hogy a későbbiekben is a segítségére lehessen.

Tisztelt Vásárlónk!

Köszöntjük a Panasonic készüléket vásárlók családjában. Reméljük, hogy az új színes televíziója hosszú évekig fog örömet szerezni Önnek. Ez a készülék egy korszerű és sok szolgáltatást nyújtó televízió, azonban az "Útmutató a gyors indításhoz" mindent elmagyaráz ahhoz, hogy a TV-t hogyan kell gyorsan működtetni. Ezután áttérhet a következő oldalakra, amelyek segítségével teljesen kihasználhatja a készülék összes korszerű tulajdonságát.



Ez a TV-készülék rendkívül alacsony kapacitású és ennek köszönhetően nagyon takarékos működésében. Ezért a fogyasztó állapotban igénybe vett kapacitása csak 1 W-t tesz ki.

## TARTALOMJEGYZÉK

Biztonsági figyelmeztetések és óvintézkedések .....	2	Hangolásmenü – Kézi hangolás .....	18
Útmutató a gyors indításhoz .....	3	Képernyő-jelzések (OSD) menü nyelve ..	19
Fontos kezelőszervek .....	4	AV üzemmódválasztás és beállítás .....	20
A képernyő jelzések (OSD) menü használata .....	5	Videomagnó működtetése .....	21
Képméret arány szabályozás .....	6	Teletext üzemmód .....	22
Állókép gomb .....	7	Audio/Video (AV) csatlakoztatások .....	24
Főmenü .....	8	Az előlapon elhelyezett AV3 4 érintkezős S-Video, Audio/Video (RCA) és a fejhallgató csatlakozók .....	24
Hangmenü .....	9	Euro AV (SCART) és az S-Video csatlakozók ismertetése .....	24
Beállítás menü .....	10	A hátdoldalon elhelyezett AV1/AV2(S)-es 21 érintkezős, Euro AV (SCART) és az audio kimenet (RCA) csatlakozók .....	25
Hangolásmenü .....	11	Hibaelhárítás .....	26
Hangolásmenü – Programszerkesztés ...	12	Tájékoztató .....	27
Hangolásmenü – Automatikus programozás (ATP) .....	17	Műszaki adatok .....	27

## BIZTONSÁGI FIGYELMEZTETÉSEK ÉS ÓVINTÉZKEDÉSEK

- A TV csak 220–240 V, 50 Hz-es hálózati feszültségről működtethető.
- Tűz- és áramütésveszély elkerülése érdekében ne tegye ki a készüléket esőnek vagy túlzott nedvességnek.
- **VIGYÁZAT! NAGYFESZÜLTÉG!**  
Ne távolítsa el a készülék burkolatát, mert veszélyes feszültség alatt lévő alkatrészek érinthetők meg. A készülék belsejében nincs a felhasználó által javítható alkatrész.
- Ne tegye ki a készüléket közvetlen napfénynek, vagy más hőforrás hatásának.
- Húzza ki a hálózati csatlakozódugót a fali konnektorból, ha a TV-készüléket hosszabb ideig nem kívánja használni.
- **A KÉSZÜLÉK BURKOLATÁNAK ÉS A KÉPCSŐNEK A TISZTÍTÁSA**  
Húzza ki a hálózati csatlakozódugót a fali konnektorból. A készülék burkolata és a képcső vízzel hígított enyhe mosószerrel kissé megnedvesített puha ruhával tisztítható. Ne használjon benzolt, vagy petróleumot tartalmazó oldószert. A TV-készülék sztatikusan feltöltődhet, ezért ügyeljen erre, ha megérinti a képernyőt.
- Az elektromos alkatrészek meghibásodásának megelőzése érdekében a készülék szellőzését biztosítani kell. Javasoljuk, hogy legalább 5 cm-es üres részt hagyjon a készülék körül, különösen akkor, ha azt szekrényben vagy polcon helyezi el.

# ÚTMUTATÓ A GYORS INDÍTÁSHOZ

Ellenőrizze és azonosítsa a mellékelt tartozékokat.

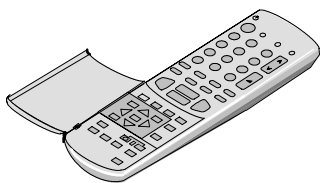

Távirányító (EUR51923)



Elemek a távirányítóhoz (2xR6 (UM3) méret)



Kezelési útmutató TQB8E2407Q

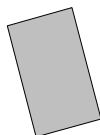

Jótállási jegy

## A távirányító elemei

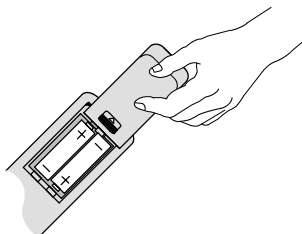

- Az elemek behelyezésekor ügyeljen a helyes polarításra.
- Az új elemeket ne keverje össze a régiekkel. A régi, kimerült elemeket azonnal távolítsa el.
- Ne használjon különféle, pl. alkáli és mangán elemeket együtt. Ne használjon akkumulátort (nikkel-kadmium).

## GYORS INDÍTÁS . . .

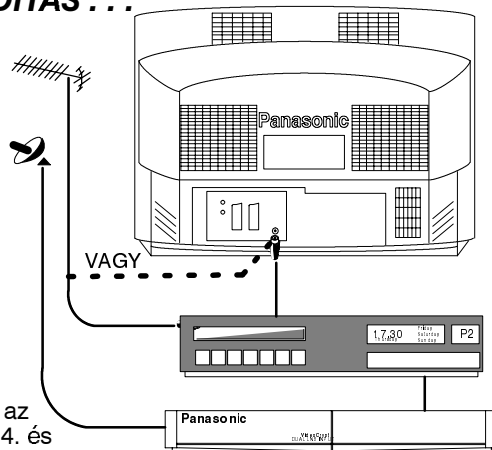

Csatlakoztassa az antennát és a 24. és 25. oldalon látható készülékeket.

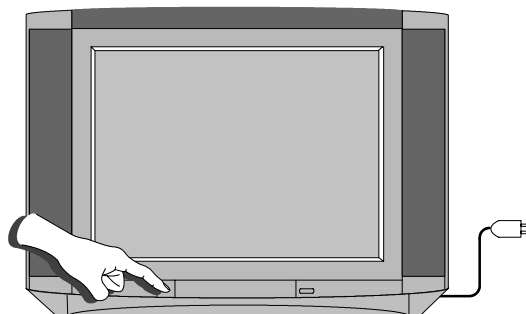

Csatlakoztassa a TV-t a hálózathoz és kapcsolja be.

A ▲ vagy ▼ gombokkal válassza ki a kívánt országot. Magyarországon válassza az E, Eu állást, majd a ◀ vagy ▶ gombokkal a magyar nyelvet.

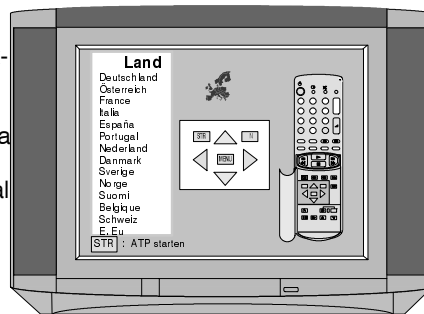

Csak Svájcban és Belgiumban lehet több nyelv közül választani.

Az ATP gomb megnyomására az automatikus hangolás megkezdődik, a készülék behangolja az összes vehető TV-adót és eltárolja a memóriában.

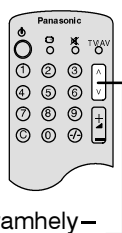
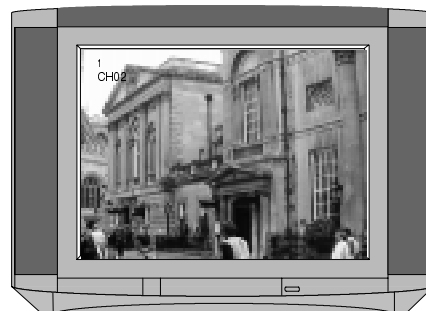

Programhely-választás

## A TV VÉTELKÉSZ

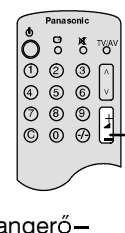

Hangerő-szabályozás

# FONTOS KEZELŐSZERVEK AZ ELŐLAPON ÉS A TÁVVEZÉRLŐN

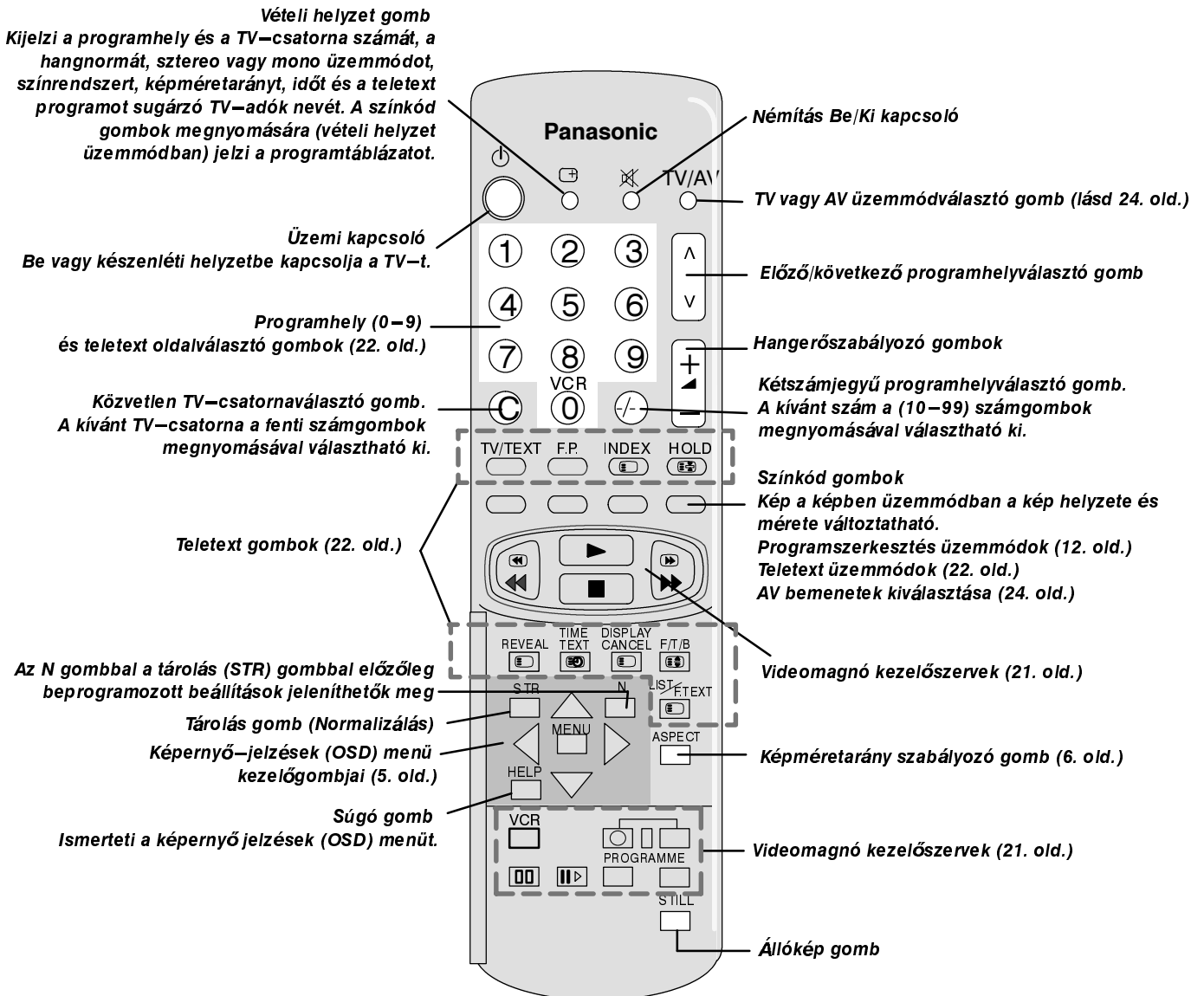
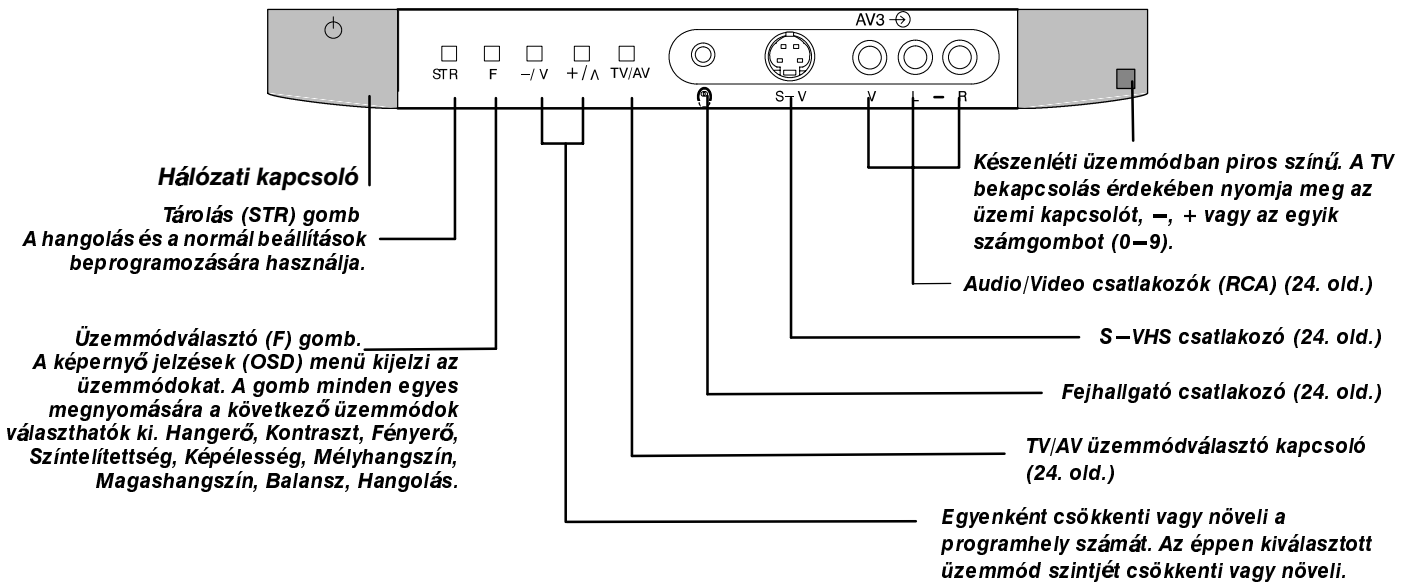

# A KÉPERNYŐ JELZÉSEK (OSD) MENÜ HASZNÁLATA

A TV az üzemmódok kiválasztását és a készülék teljes kezelését átfogó képernyő–jelzések menürendszerrel van ellátva.

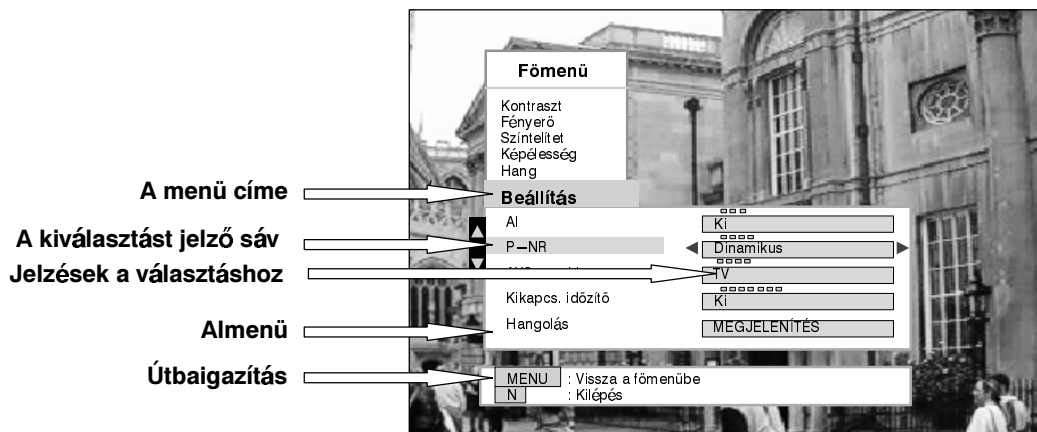

A képernyő–jelzések menü kezelésére az egyes jellemzők kiválasztására és szabályozására a következő távvezérlő kezelőszervek használhatók

Néhány jellemző, mint például a **kontraszt**, **fényerő**, **szintelitetség** és **képélesség** szintje, csak csökkenthető vagy növelhető.

Egyes üzemmódok, mint pl.: a **kikapcsolás időzítő** csak be vagy kikapcsolható.

Egyes üzemmódokból, mint pl. a **hangolási menüből** áttérhet egy másik menübe.

A **MENU** gomb megnyomásával nyitja a Főmenüt vagy visszatérhet a Főmenühöz, vagy egy előző menühez.

A **▲** és **▼** gombok a jelzősávot mozgatják fel vagy lefelé a menüben.

A **▲** és **▼** gombok nyitják a kiválasztott menüt vagy szabályozzák a szintet, vagy a rendelkezésre álló lehetőségek közül választanak.

A tárolás (**STR**) gomb megnyomása tárolja az Ön által beállított szinteket, vagy a kiválasztott üzemmódot.

Az **N** gomb megnyomásával kilép a menü rendszerből és visszatér a normál TV–műsorhoz.

A sűgó (**HELP**) gomb megnyomása az adott üzemmódra érvényes menüt ismerteti.

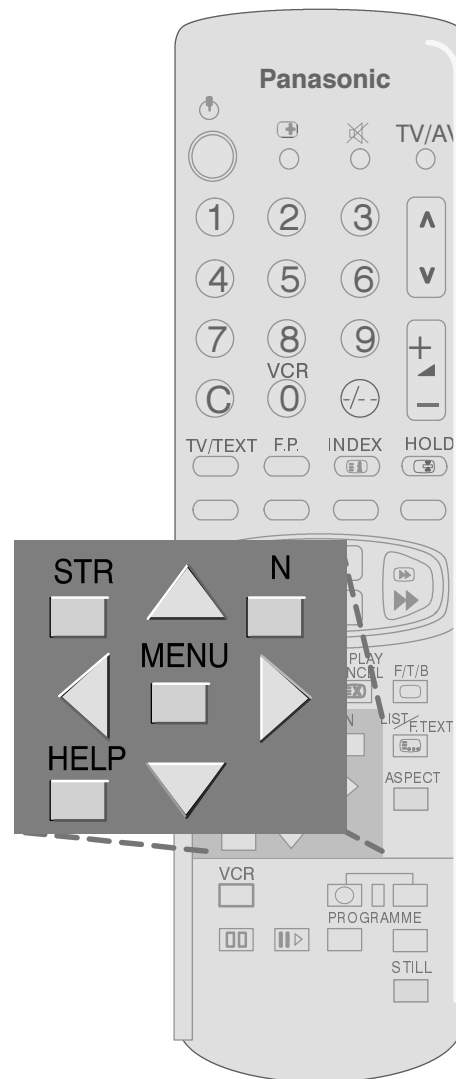
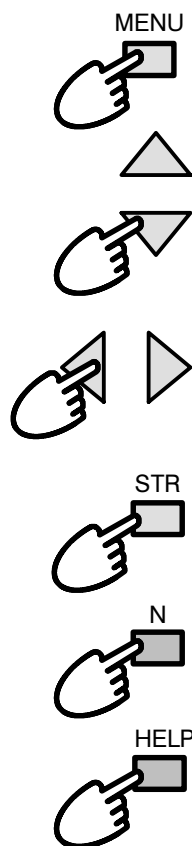

Magyar



AUTO

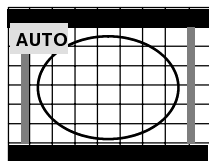

16:9

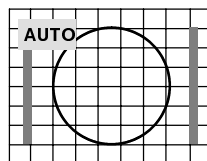

4:3

Panasonic **AUTO**–üzemmódban a TV bármilyen képet korrekt méretben jelenít meg, pl.: 16:9 vagy 4:3.

---

4:3

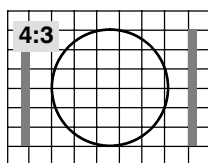

Szabványos **4:3** arányú képet 4:3 üzemmódba kapcsolva a kép ilyen arányban fog megjelenni. Válassza ezt az üzemmódot, ha a műsort ilyen formában kívánja nézni.

---

16:9

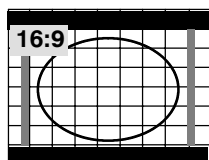

Szabványos **16:9** arányú képet 16:9 üzemmódba kapcsolva a kép ilyen arányban fog megjelenni, válassza ezt az üzemmódot, ha a műsort ilyen formában kívánja nézni.

---

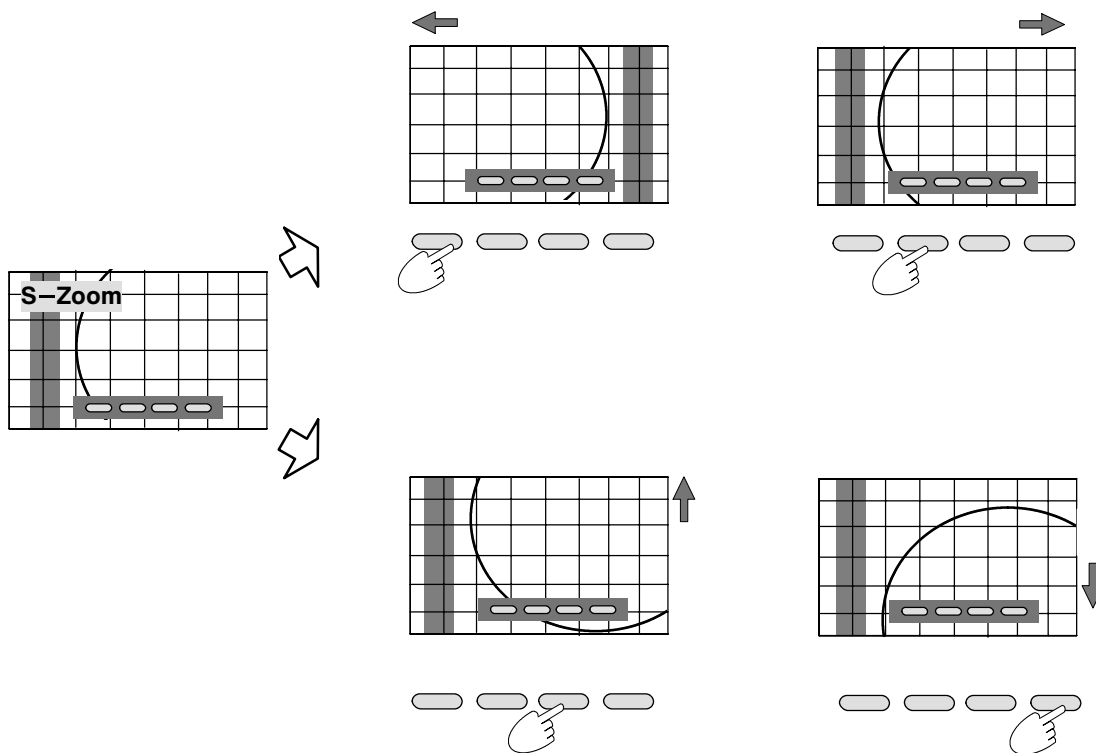
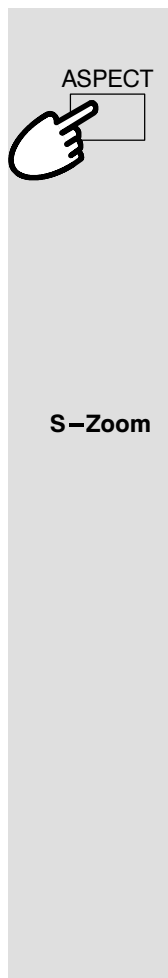

**S-ZOOM** üzemmódban a kép vízszintesen a piros és a zöld színkód gombokkal mozgatható. A sárga és a kék színkód gomb a kép függőleges irányú mozgatását teszi lehetővé.

## MEGJEGYZÉS:

- Az egyes képméretarány üzemmódokhoz tartozó kezelőszervek csak néhány másodpercig láthatók a képernyőn. Nyomja meg a képméretarány (ASPECT) gombot megegyeszer, ha ismét változtatni kíván. A gomb megnyomására a kezelőszervek újból megjelennek a képernyőn.
- Tökéletes 16:9 arányú kép csak akkor kapható, ha a 21-érintkezős AV csatlakozóról 16:9 arányú képjelet vesz a készülék. A normál 4:3 arányú képjel is átkapcsolható 16:9 arányra, de ez a hatás nem egyezik meg teljesen a 16:9 arányú képvel.

## ÁLLÓKÉP GOMB

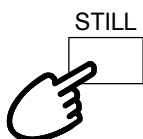

Az állókép (STILL) gomb megnyomásával a kép mozgása bármikor befagyasztható.

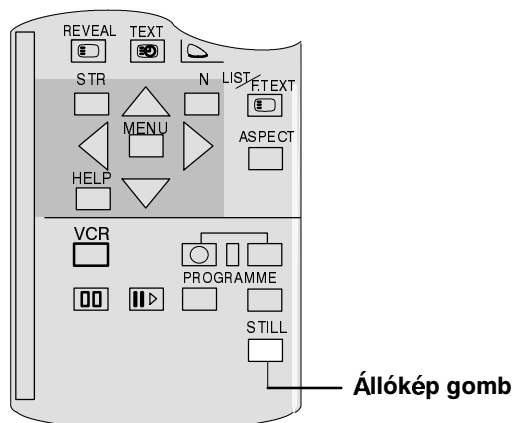



# FŐMENŰ

Minden menü a főmenüvel kezdődik (kivéve az AV bemenetválasztást és a hangolást (Előlap)).  
A képminőség alapvető szabályzását a főmenüben találja.

Nyissa meg a Főmenüt.



Lépjön a kívánt jellemzőhöz.



Válassza ki a kívánt jellemzőt.



Növelje vagy csökkentse a szintet vagy lépjen tovább a Hangmenühöz, a Beállítás menühöz, vagy az OSD-nyelv menühöz.

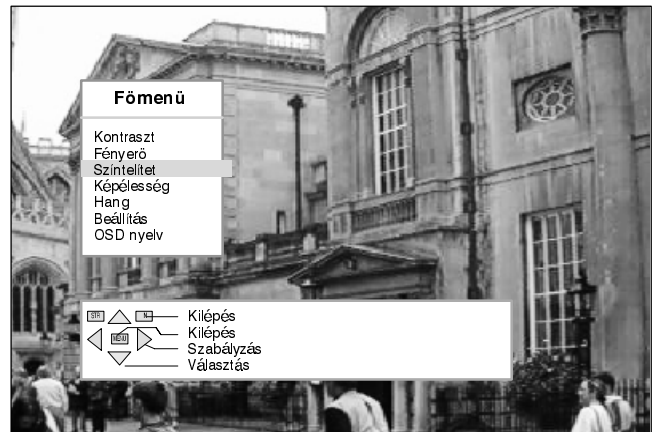
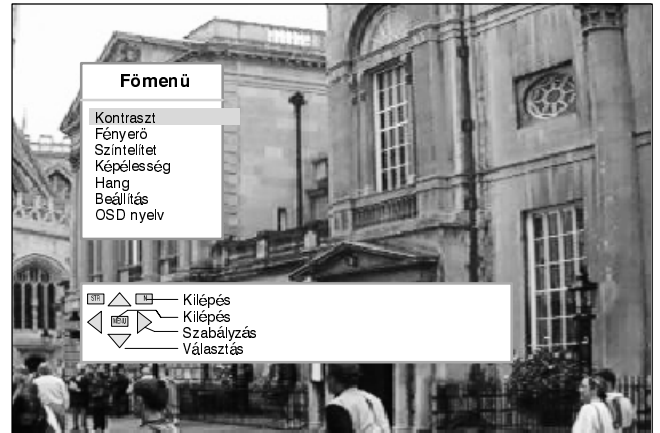
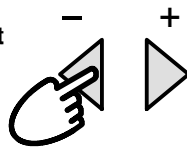

Magyar

## Kontraszt

A kontrasztot a helyiség megvilágításától függően kell beállítani.

## Fényerő

A fényerőt a látási viszonyoknak megfelelően kell beállítani.

## Színtelítet

A színtelítettség izlés szerint állítható.

## Képelesség

A kép izlése szerint lággyá vagy élessé tehető.

## Színárnyalat

A Színárnyalat menü csak akkor jelenik meg és csak akkor szabályozható, ha NTSC rendszerű video műsorforrást csatlakoztatott a TV-hez.

## Hang

A Hangmenü kiválasztásával belép az adott menübe és a hangjellemzőket tetszése szerint szabályozhatja.

## Beállítás

A Beállítás menübe való belépés számos korszerű jellemző szabályozását teszi lehetővé.

## OSD-nyelv

Az OSD-nyelv menüben kiválaszthatja azt a nyelvet, ahogy a képernyő-jelzések (OSD) menüt olvasni kívánja.

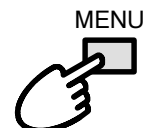

Zárja a főmenüt.

# HANGMENÜ

A hangmenü a hang összes jellemzőjének egyéni ízlés szerinti beállítását teszi lehetővé.

Nyissa meg a Főmenüt.

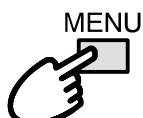

Lépjön a Hangmenühöz.



Válassza ki a Hangmenüt.



Lépjön a kívánt jellemzőhöz.



Csökkentse vagy növelje a kiválasztott jellemző szintjét vagy lépjen tovább az MPX vagy a térhatás–növelés menühöz.

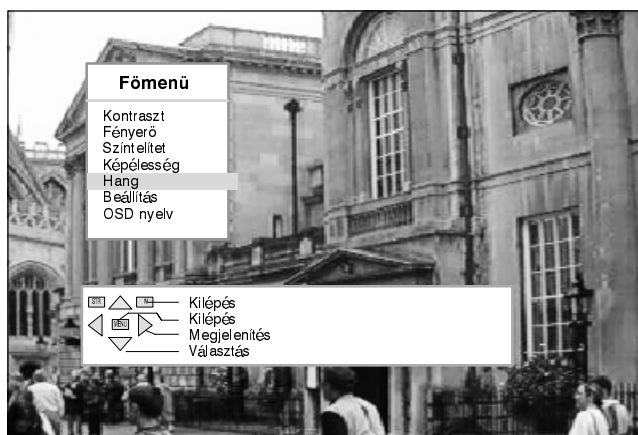
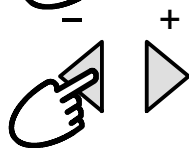

## Mélyhangszín

Az alacsonyabb frekvenciájú hangok szintje növelhető vagy csökkenthető.

## Magashangszín

Az élesebb, magasabb frekvenciájú hangok szintje növelhető vagy csökkenthető.

## Balansz

A balanszszabályozó a bal és jobb oldali hangsugárzó közötti hangerő–egyensúlyt állítja be. Állítsa be a hangerő–egyensúlyt azon a helyen ahol a műsort hallgatni szokta.



A fejhallgató hangereje a TV–készülékbe beépített hangszórók hangerejétől függetlenül szabályozható, így mindenki saját igénye szerint állíthatja be.

## MPX

Ez az üzemmód rendszerint sztereoba kapcsolva biztosítja a legjobb hangzást. Rossz vagy mono műsor vétele közben azonban célszerű mono üzemmódba átkapcsolni. A kisugárzott (kétnyelvű) adástól függően esetleg két (M1) és (M2) mono üzemmód közül választhat.

## Üzemmód

A hangminőség a megfelelő zene (Music) vagy beszéd (Speech) üzemmód kiválasztásával tovább javítható.

## Térhatás – növelés

Ez az üzemmód kiemeli a dinamikát, nagyobb mélységet kölcsönöz a hangnak. Ezt az üzemmódot csak ki és bekapcsolni lehet.

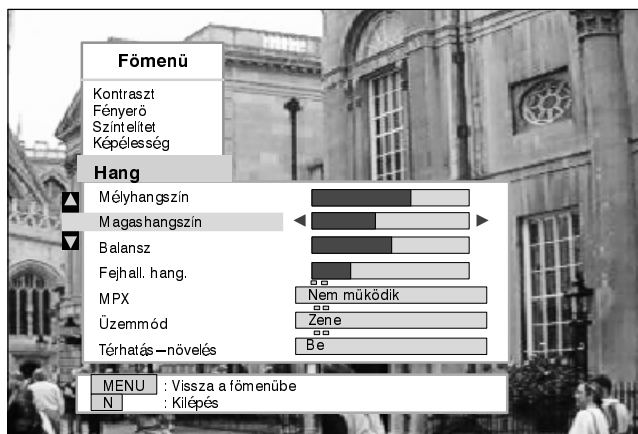

Magyar

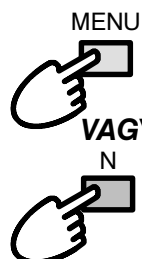



Térjen vissza a Főmenühöz

Lépjön ki a menüből

# BEÁLLÍTÁS MENÜ

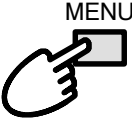
Ez a menü különböző korszerű jellemzők és a hangolási menü kiválasztását teszi lehetővé.

- Nyissa meg a Főmenüt 
- Lépjen a Beállítás menühöz 
- Válassza ki a Beállítás menüt 
- Lépjen a kívánt jellemzőhöz 
- Csökkentse vagy növelje a kiválasztott jellemző szintjét, vagy válasszon a felkínált lehetőségek közül. 

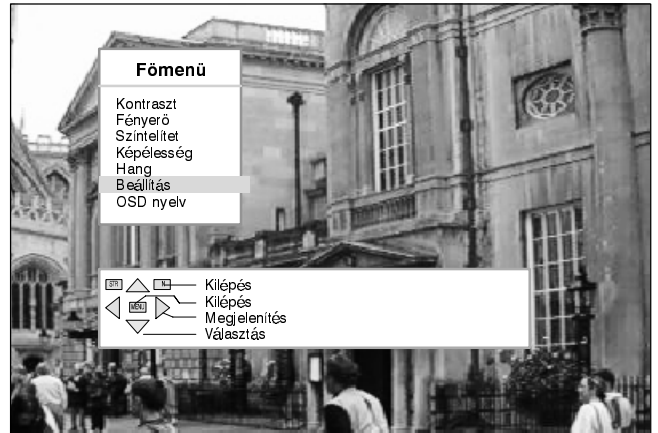

Magyar

□ □ □  
**AI**

A készülék mesterséges intelligencia (AI) áramköre automatikusan elemzi a vett képelet és ennek megfelelően állítja a kontrasztot, a kép mélységét, háttérét és tónusát optimumra. Válasszon a felkínált 2 szint (normál vagy dinamikus) vagy a kikapcsolt állapot közül.

□ □ □ □  
**P-NR**

A képzajcsökkentő áramkör automatikusan csökkenti a nem kívánt képzajt. Válasszon a felkínált 3 szint vagy kikapcsolt állapot közül.

□ □ □ □  
**AV2-es kimenet**

Ebben az üzemmódban kiválaszthatja, hogy milyen jelek kerüljenek az AV2-es kimeneti (SCART) csatlakozóra. Választhat a pillanatnyi TV-műsor vagy az AV1/AV3 jebemenet vagy a Monitor állás közül.

□ □ □ □ □ □ □ □  
**Kikapcs. időzítő**

A kikapcsolás időzítő üzemmód 0–90 percig 15 perces lépésekben előre beállítható időpontban önműködően kikapcsolja a TV-készüléket.

**Hangolás**

A Hangolásmenü több más üzemmód, pl. programszerkesztés, automatikus programozás (ATP), finomhangolás, színrendszer, és a teletext-nyelv kiválasztását is lehetővé teszi.

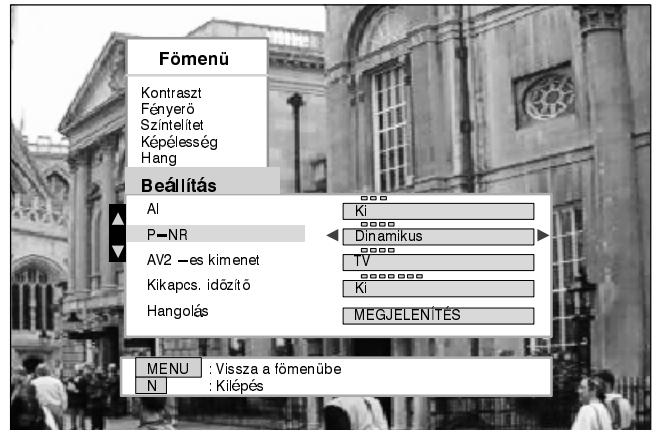

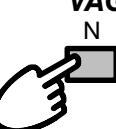
-  **MENU**
- Térjen vissza a Főmenühöz
-  **VAGY N**
- Lépjen ki a menüből

# HANGOLÁSMENŰ

A Hangolás menü a kézi és az automatikus hangolás menü kiválasztását is biztosítja.

Nyissa meg a Főmenüt

Lépjén a Beállítás menühöz

Válassza ki a Beállítás menüt

Lépjén a Hangolásmenübe

Válassza ki a Hangolásmenüt

Lépjén a kívánt jellemzőhöz

Növelje vagy csökkentse a szintet vagy válasszon a felkivánt lehetőségek közül

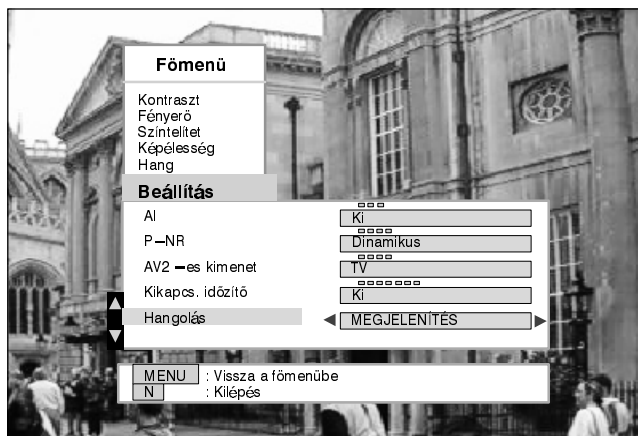
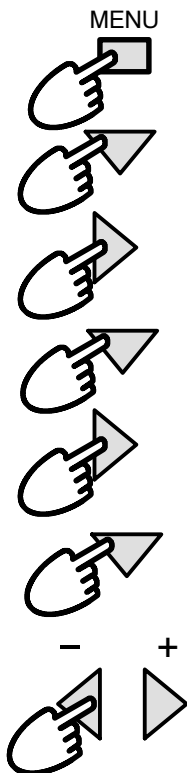

## Progr. szerk

A programszerkesztés menü lehetővé teszi, hogy a TV-programokat elnevezze, letiltsa, a programtáblázatban átrendezze, üres csatornát iktasson be, törölje vagy a színrendszert kiválassza. A részleteket lásd a 12. oldaltól.

## ATP

Az automatikus programozás (ATP) menü lehetővé teszi, hogy a TV-t automatikusan újra hangolja. A részleteket lásd a 17. oldalon.

## Kézi hangolás

Kézi hangolással a tetszőlegesen kiválasztott TV-adó bármelyik programhelyre behangolható. A részleteket lásd a 18. oldalon.

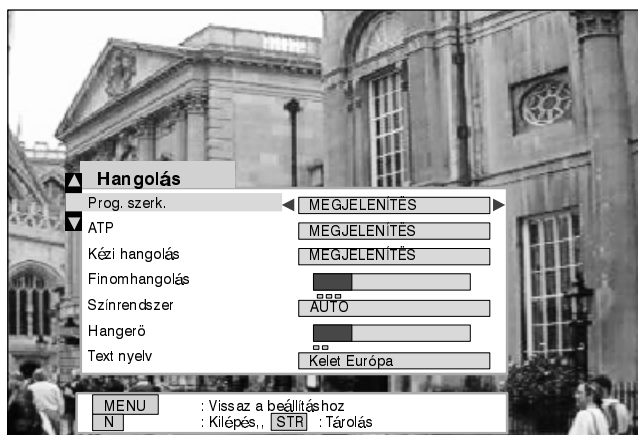

## Finomhangolás

A finomhangolás a TV-adó pontos behangolását teszi lehetővé.

## Színrendszer

A Színrendszer menü a vett műsor szabványának megfelelő színrendszer kiválasztását teszi lehetővé.

## Hangerő

Ez a menü azt teszi lehetővé, hogy az egyes TV-adások eltérő hangerejét megváltoztathassa.

## Text – nyelv

Ebben a menüben választhatja ki a Nyugat – vagy a Kelet – Európai teletext – információ vételére alkalmas betűkészletet.

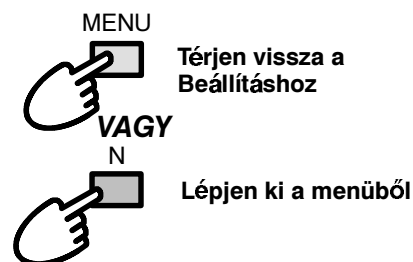

# HANGOLÁSMENÜ – Programszerkesztés

A programszerkesztés menü lehetővé teszi, hogy a TV-programokat elnevezze, letiltsa, a programtáblázatban átrendezze, üres programhelyet iktasson be, a programokat törölje és a megfelelő színrendszert kiválassza.

Nyissa meg a Főmenüt

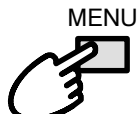

Lépjen a Beállítás menühöz



Válassza ki a Beállítás menüt



Lépjen a Hangolásmenühöz



Válassza ki a Hangolásmenüt



Lépjen a Programszerkesztés menühöz



Válassza ki a Programszerkesztés menüt



## A nem kívánt TV-műsor törlése

Válassza ki a megfelelő programhelyet



Nyomja meg a távvezérlő piros színkód gombját

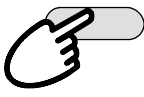

A törlés végrehajtása érdekében nyomja meg az STR-gombot.

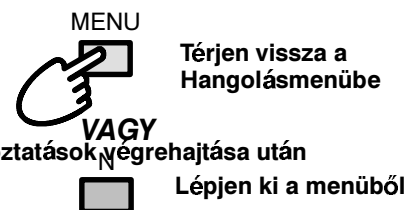
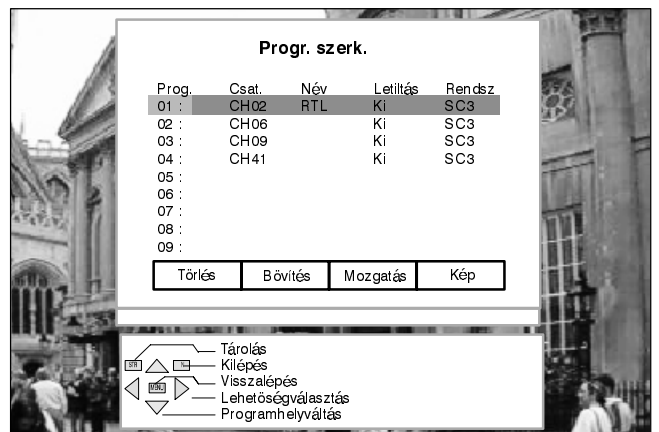

## A programhelyek bővítése (Tartalék csatornák beiktatása)

Válasszon programhelyet.



Nyomja meg a zöld színkód gombot.



A bővítés érdekében nyomja meg az STR gombot.

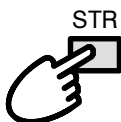

Ezután az üres programhelyre később bármikor behangolhatja, elnevezheti, letilthatja a kívánt TV-programot, és kiválaszthatja a megfelelő vételi normát.

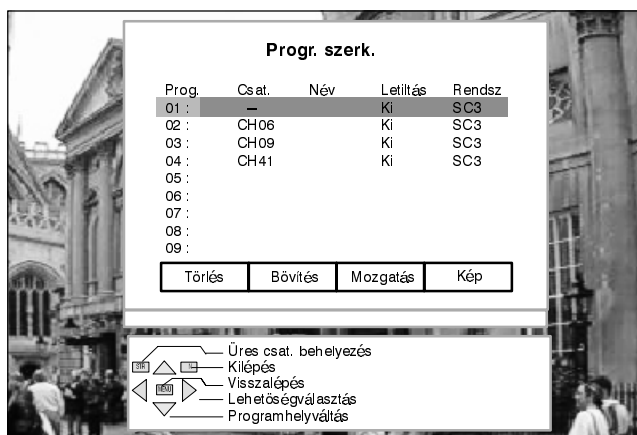

A kívánt változások elvégzése után

## A TV-program áthelyezése más programhelyre

Válassza ki a kívánt programhelyet.



Nyomja meg a távvezérlőn a sárga színkód gombot.



Válasszon új programhelyet.

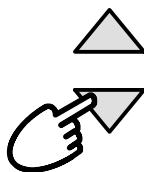

Hozza működésbe az új programhelyet.



A tárolás érdekében nyomja meg az STR gombot.

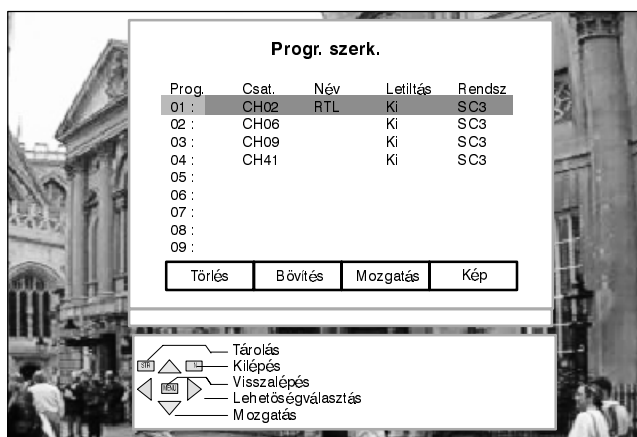
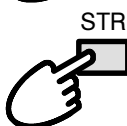

A kívánt változtatások elvégzése után



Térjen vissza a Hangolásmenübe

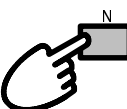

Lépjen ki a menüből

## Betekintés a TV-programba

Válasszon programhelyet.



Nyomja meg a távvezérlőn a kék színkód gombot.

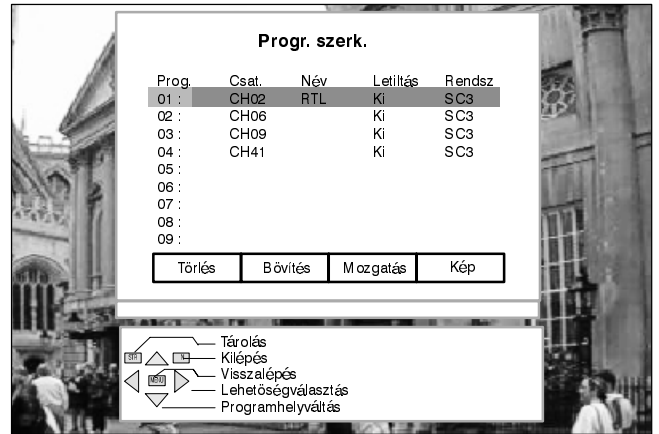

Néhány másodperc múlva ismét megjelenik a programtáblázat.

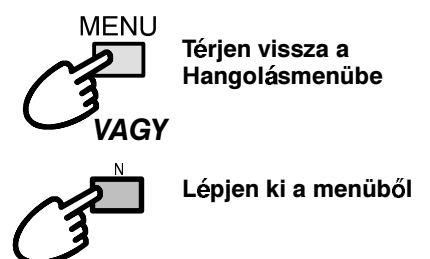
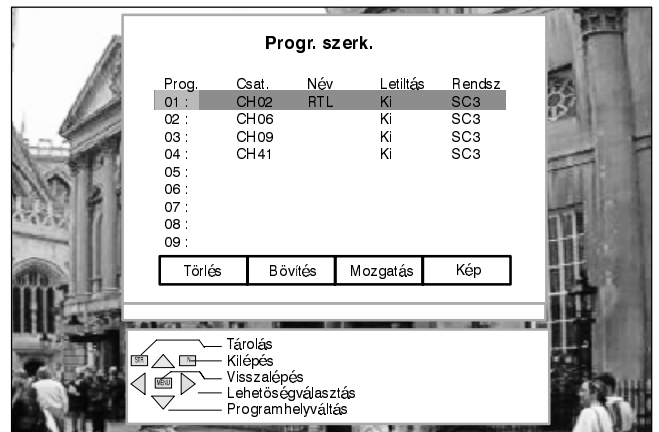

## A programhely behangolása

Válasszon programhelyet.



Térjen át a Csat.–beállítás oszlopba.

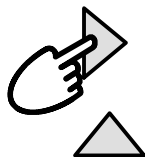

Állítsa be a kívánt TV-csatorna számát.



A tárolás érdekében nyomja meg az STR gombot.



A változtatások elvégzése után



Térjen vissza a Hangolásmenübe

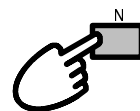

Lépjen ki a menüből

## A programhely névváltoztatása

Válasszon programhelyet.



Térjen át a Név–beállítás oszlopba.



Válassza ki az új név első karakterét (betű vagy szám).



Lépjen a következő karakterre.

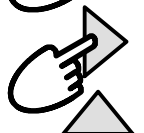

Folytassa addig amíg az új nevet meg nem adta (max. 5 karakter).



A tárolás érdekében nyomja meg az STR-gombot.

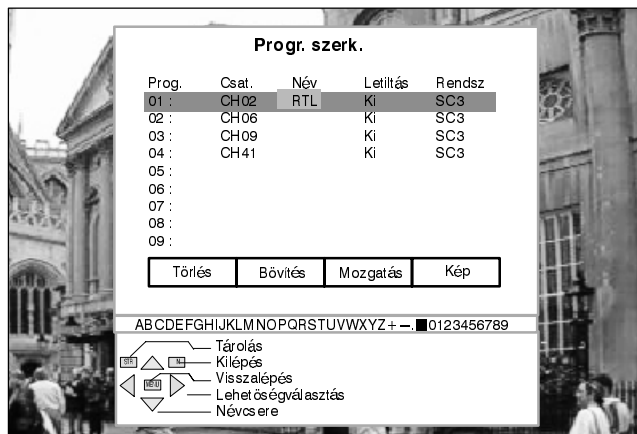
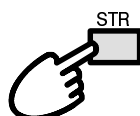

A változtatások elvégzése után



Térjen vissza a Hangolásmenübe

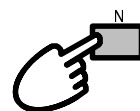

Lépjen ki a menüből



## TV-program letiltása (gyermekzár)

Válasszon programhelyet.



Térjen át a Letiltás-oszlopba.

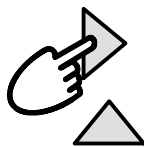

Válassza a Be vagy a Kikapcsolt letiltást.



A Tárolás érdekében nyomja meg az STR gombot.

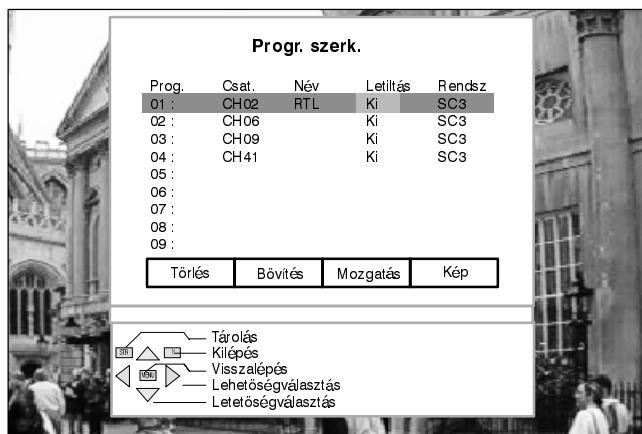
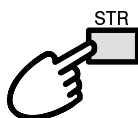

A változtatások elvégzése után

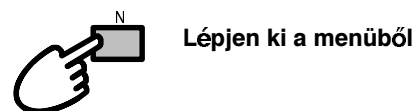

## A programhely vételi normájának megváltoztatása

Válasszon programhelyet



Térjen át a Rendsz.-oszlopba.

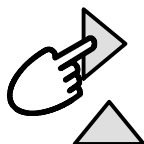

Válassza ki a megfelelő vételi normát (TV-rendszer).



A tárolás érdekében nyomja meg az STR gombot.

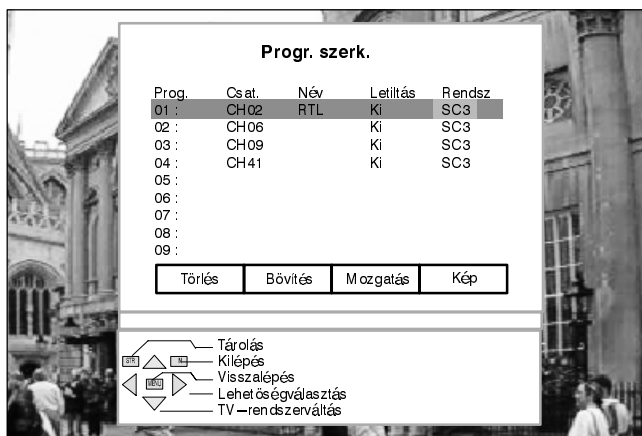
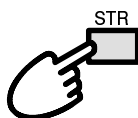

A változtatások elvégzése után

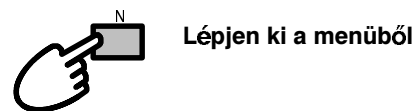
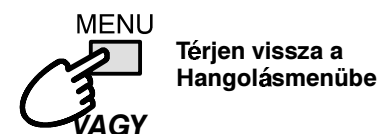

Vételi normák

- \* SC1 : PAL B, G / SECAM B, G
- SC2 : PAL I
- SC3 : PAL D, K / SECAM D, K
- F : SECAM L / L'

# HANGOLÁSMENÜ – Automatikus programozás (ATP)

Az automatikus programozás (ATP) menü automatikusan újrachangolja a TV-t a helyi TV-adókra. Ez nagyon hasznos lehet, ha elköltözik.

Nyissa meg a Főmenüt.



Lépjén a Beállítás menühöz.



Válassza ki a Beállítás menüt.



Lépjén a Hangolásmenühöz.



Válassza ki a Hangolásmenüt.



Lépjén az ATP menühöz



Válassza az ATP menüt.



Az automatikus programozás (ATP) elindítása érdekében nyomja meg ezt a gombot.



Válasszon országot.  
(Magyarországon válassza E, Eu állást)



Az automatikus programozás (ATP) elindítása érdekében nyomja meg ezt a gombot.



A TV megkeresi és a programtáblázatban sorrendbe rakja a helyi TV adókat.



Nyomja meg ezt a gombot, ha a Hangolási menübe kíván visszalépni.



E gomb megnyomásával kilép a menüből.



Az automatikus programozás befejezése után a TV visszakapcsol az 1-es programhelyre.

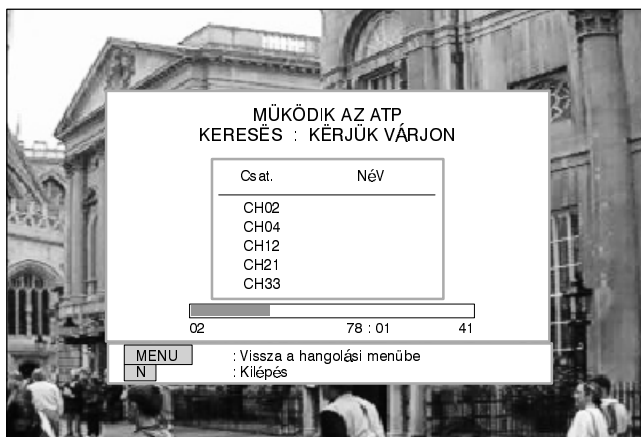
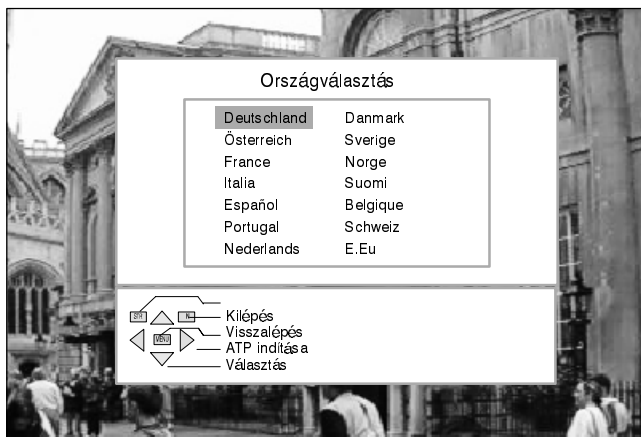
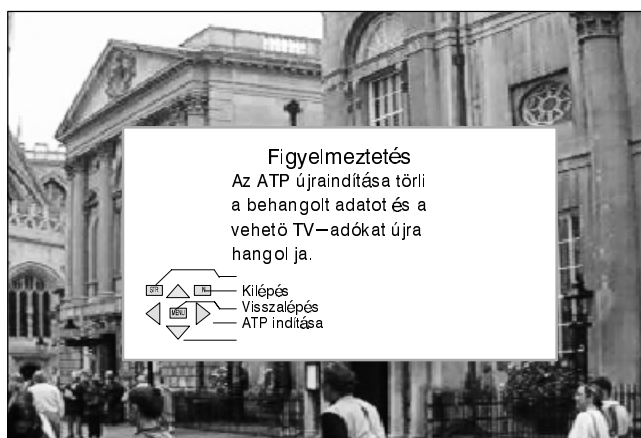
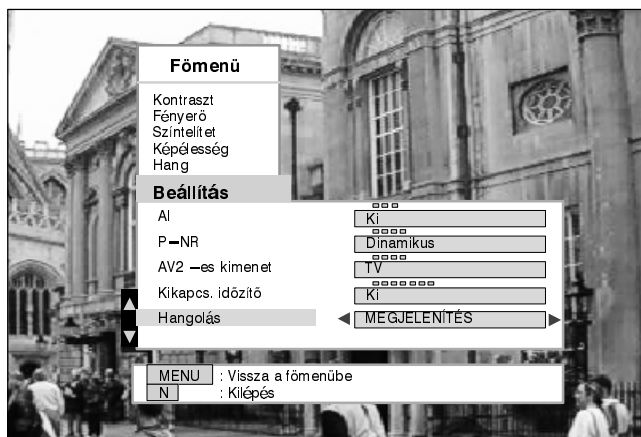

Magyar

# HANGOLÁSMENÜ – Kézihangolás

A kézi hangolás a képernyő jelzések (OSD) menüvel vagy az előlap kezelőszerveivel is elvégezhető.

## Hangolás a menü segítségével

Nyissa meg a Főmenüt.

Lépjen a Beállítás menühöz

Válassza ki a Beállítás menüt.

Lépjen a Hangolásmenühöz

Válassza ki a Hangolásmenüt.

Lépjen a Kézi hangoláshoz.

Válassza a Kézi hangolást.

Válasszon programhelyet.

Indítsa el a hangolást.

A behangolt TV-adó eltárolása érdekében nyomja meg az STR gombot.

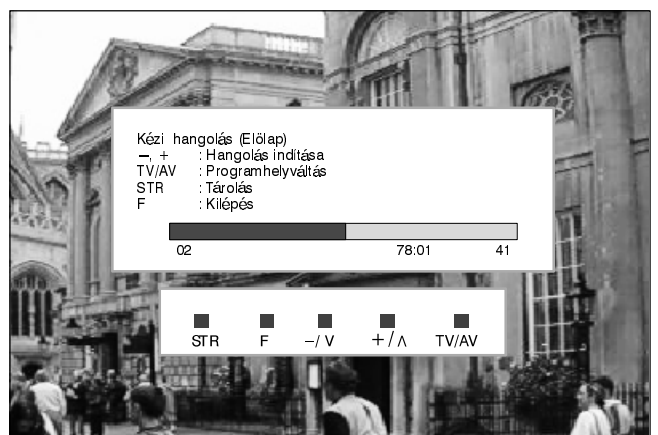
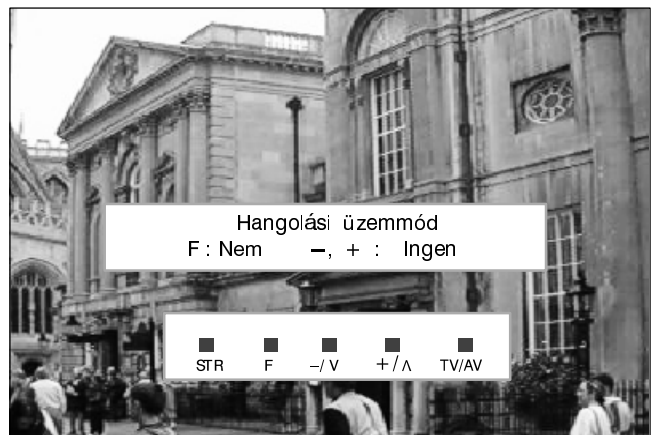
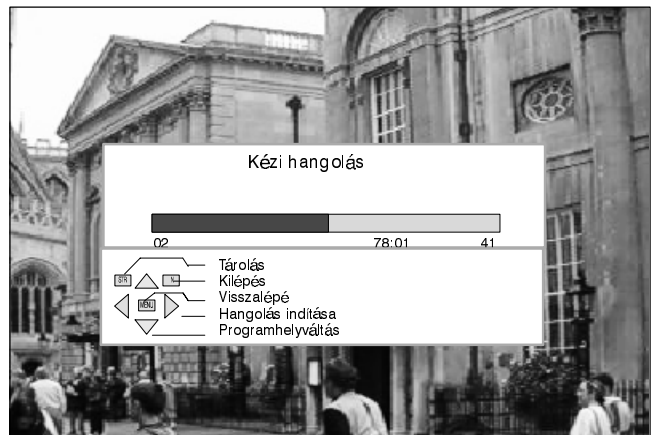
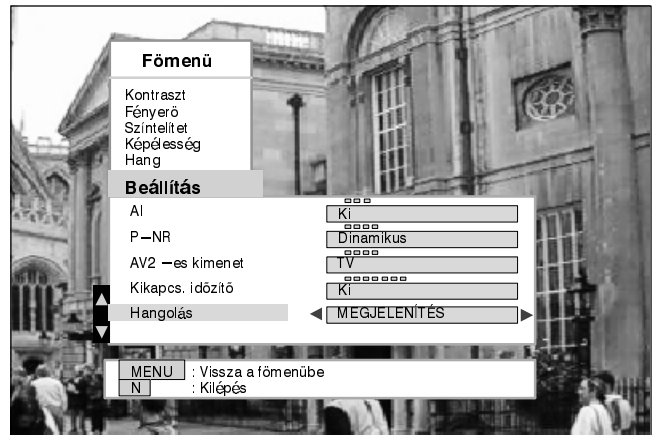
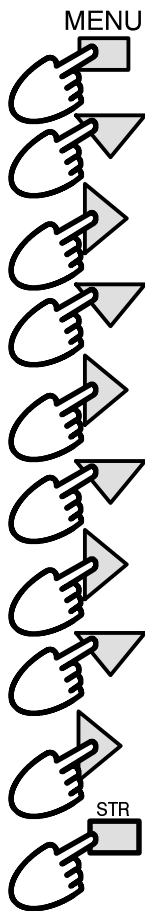

## Kézi hangolás (az előlap kezelőszerveivel)

Nyomja meg az előlapon levő F jelű gombot egymás után többször mindaddig, amíg a Hangolásmenüt el nem éri.

A - vagy + gomb megnyomásával válassza ki a Hangolásmenüt.

A TV/AV gomb többszöri megnyomásával válassza ki a kívánt programhelyet.

Kezdje el a hangolást a - vagy a + gomb megnyomásával.

A behangolt TV-adó eltárolása érdekében nyomja meg az STR gombot.

Az F-gomb megnyomásával kiléphet a menüből.

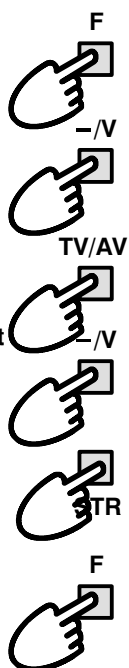

# A KÉPERNYŐ–JELZÉSEK (OSD) MENÜ NYELVE

A képernyő–jelzések (OSD) menü nyelve a kiválasztott ország nyelvének megfelelően van beállítva abban az esetben amikor először helyezi üzembe a TV-t. Később az OSD–nyelv menü segítségével kiválaszthatja, hogy milyen nyelvű menüt kíván használni.

Nyissa meg a Főmenüt.

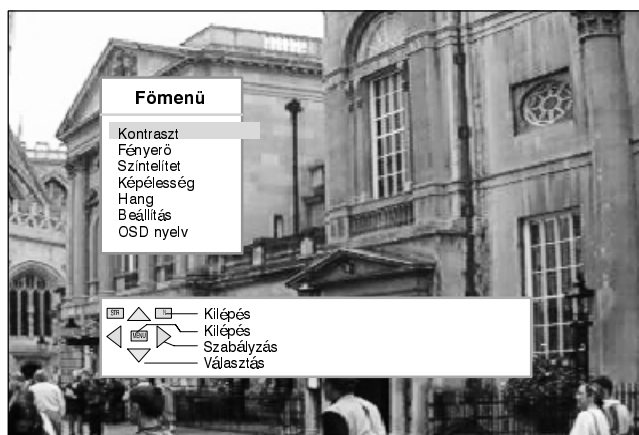
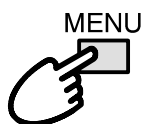

Lépjen az OSD–nyelv menühöz.

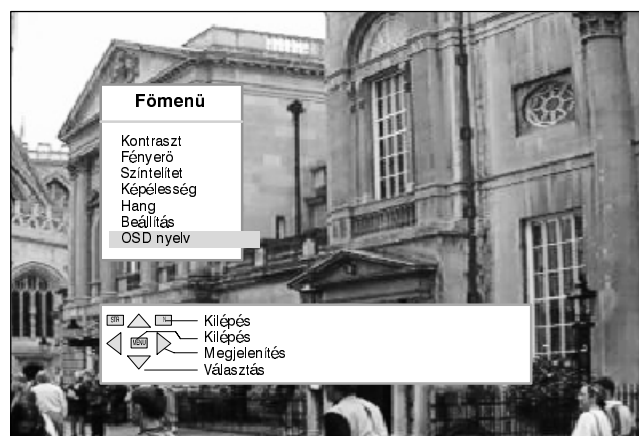

Válassza ki az OSD–nyelv menüt és utána a kívánt nyelvet.

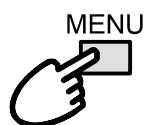
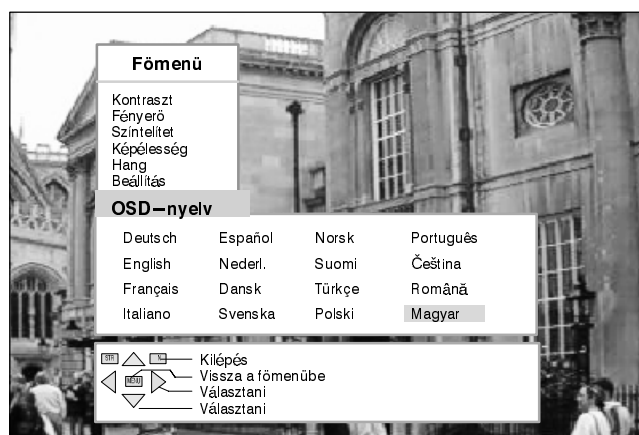
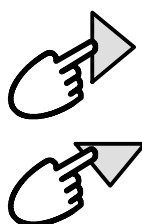

Térjen vissza a Főmenübe

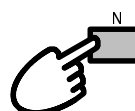

Lépjen ki a menüből

# AV – ÜZEMMÓDVÁLASZTÁS ÉS BEÁLLÍTÁS

E menü segítségével a látni kívánt Audio–Video (AV) műsorforrást választhatja ki.

Nyomja meg (TV–n vagy a távvezérlőn) a TV/AV gombot.

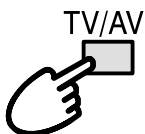

Nyomja meg a kívánt műsorforrásnak megfelelő szinkód gombot a távvezérlőn. (Amíg a jelzések a képernyőn láthatók.)



A jelzések később eltűnnek.

A Beállítás és a Hangmenü beállításait megváltoztathatja.



## Beállítás menü

Nyissa meg a Főmenüt.

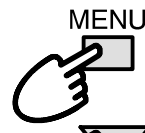

Lépjen a Beállítás menükhöz.



Válassza ki a Beállítás menüt.



Lépjen a kívánt jellemzőhöz.



Állítsa be a kívánt szintet vagy válasszon a lehetőségek közül.

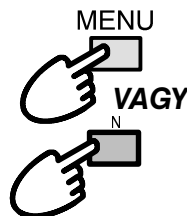
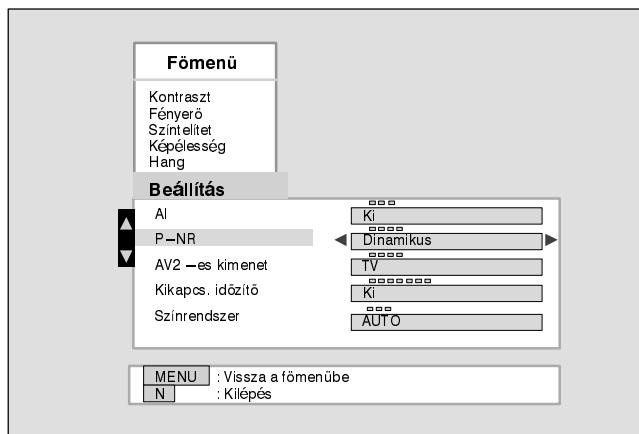

Térjen vissza a Főmenübe

Lépjen ki a menüből

## Hangmenü

Nyissa meg a Főmenüt.

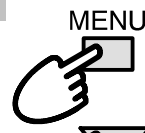

Lépjen a Hangmenükhöz.



Válassza ki a Hangmenüt.



Lépjen a kívánt jellemzőhöz.



Állítsa be a kívánt szintet vagy válasszon a felkínált lehetőségek közül.

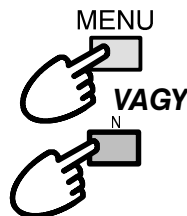
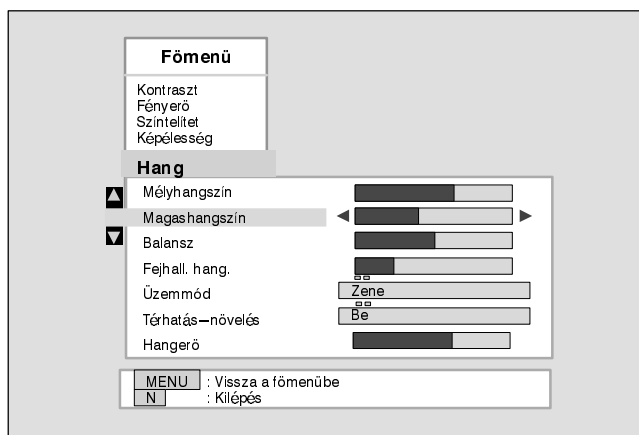





Térjen vissza a Főmenübe

Lépjen ki a menüből

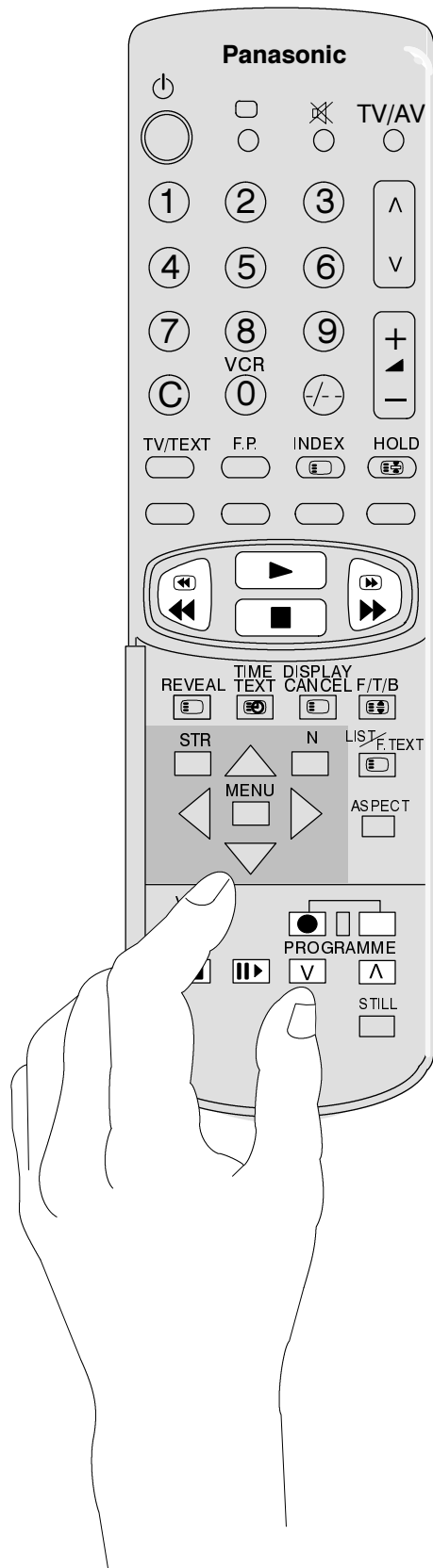
# VIDEOMAGNÓ MŰKÖDTETÉSE

Egyes Panasonic gyártmányú videomagnók néhány üzemmódja a TV távvezérlőjével is működtethető. Kérjük beszélje meg a részleteket a készülék eladójával. Néhány videomagnó egyes üzemmódjai eltérnek egymástól, ezért kérjük, hogy figyelmesen olvassa el a videomagnó kezelési útmutatóját is. Panasonic gyártmányú videomagnó távvezérlése közben, ha bármilyen probléma lép fel, kérjük ellenőrizze a videomagnó működését a távvezérlő hátoldalán az elemtartó fedele alatt elhelyezett üzemmód kapcsoló mindkét helyzetében.

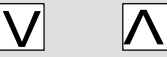
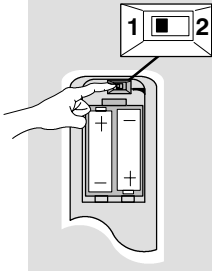

	<p><b>VCR</b></p> <p><b>Készenléti üzemmód</b> A távvezérlő üzemi kapcsoló gombjának a megnyomásával videomagnó készenléti üzemmódba kapcsolható. Nyomja meg ismét ezt a gombot, ha a videomagnót kívánja bekapcsolni.</p>
	<p><b>Lejátszás</b> Nyomja meg a lejátszás gombot, ha videokazettát kíván lejátszani.</p>
	<p><b>Állj üzemmód</b> Nyomja meg az állj gombot a lejátszás megállítása érdekében.</p>
	<p><b>Gyorscsévélés/gyorskeresés előre</b> Állj üzemmódban a gyorscsévélés/gyorskeresés előre gombot megnyomva a szalag gyorsan előre csévélhető. Lejátszás közben, ha ezt a gombot lenyomva tartja, a műsor gyorsan előre változó irányban látható.</p>
	<p><b>Gyorscsévélés/gyorskeresés hátra</b> Állj üzemmódban a gyorscsévélés/gyorskeresés hátra gombot megnyomva a szalag gyorsan visszafelé csévélhető. Lejátszás közben, ha ezt a gombot lenyomva tartja, a műsor gyorsan hátrafelé változó irányban látható.</p>
	<p><b>Szünet/állókép</b> Lejátszás közben nyomja meg a távvezérlő szünet/állókép gombját, ha a lejátszást egy pillanatra meg akarja állítani.</p>
	<p><b>Állóképlejtetés</b> Állókép üzemmódban e gomb megnyomására a műsor képenként léptethető tovább.</p>
	<p><b>Programhely-léptetés</b> A programhely-választó gombok megnyomásával a videomagnó programhelyei egyenként növelhetők vagy csökkenthetők.</p>
	<p><b>Felvétel</b> A két gomb egyidejű lenyomására a felvétel megkezdődik.</p>
	<p><b>Üzemmód kapcsoló</b> Panasonic gyártmányú videomagnó távvezérlése közben ha bármilyen probléma lép fel, kérjük ellenőrizze a videomagnó működését a távvezérlő hátoldalán az elemtartó fedele alatt elhelyezett üzemmód kapcsoló mindkét (1 és 2) helyzetében.</p>

Magyar

# TELETEXT ÜZEMMÓD

- A teletext információ témaköre és tartalma a TV-társaságtól függ, és csak ott vehető ahol a TV-adó teletext információt sugároz.
- Nyomja meg a **MENU** gombot amikor még teletext üzemmódban a kontrasztszabályozást a zöldeskék vonal jelzi és a ◀ ▶ gombok megnyomásával állítsa be a kívánt értéket.
- Teletext üzemmódban a hangerőt tetszése szerint állíthatja be.

## A LIST üzemmód ismertetése

LIST üzemmódban a képernyő alján lévő színes négyszögekben 4 teletext oldalszám van elhelyezve. Az oldalszámok bármelyike megváltoztatható és beprogramozható a TV memóriájába.

## A FASTEXT üzemmód ismertetése

Fastext üzemmódban a képernyő alján 4 különböző színű témakör cím található. Az egyes témakörökről részletesebb információt a megfelelő színű színkód gomb megnyomásával kaphat. Ez az üzemmód egy kényelmes lehetőséget nyújt a kívánt információ gyors kikeresésére.

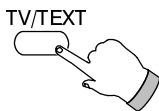

### TV/Teletext üzemmódválasztás

Nyomja meg a TV/Teletext üzemmódválasztó (**TV/TEXT**) gombot. A képernyőn egy teletext oldal fog megjelenni. Nyomja meg ezt a gombot még egyszer, ha a TV-üzemmódba kíván visszatérni.

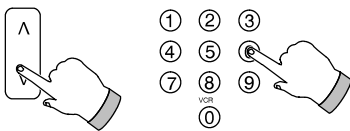

### Teletext oldal kiválasztása

Teletext oldalak két különböző módon választhatók ki.

- a. Az előző/következő programhelyválasztó gomb megnyomásával egyenként csökkenti vagy növeli az oldalszámot.
- b. Az oldalszám a távvezérlő 0–9 számgombjaival közvetlenül is megadható.

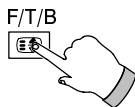

### Teljes/felső/alsó félkép

Az F/T/B gomb megnyomására a felső félkép tölti be a képernyőt. A gomb következő megnyomására az alsó félkép jelenik meg. A teljes oldal megjelenése érdekében nyomja meg ezt a gombot még egyszer.



### Rejtett információ megfejtése

E gomb megnyomására a rejtett információ (pl. rejtvény) megfejtése, vagy a visszaállított rejtett információ jelenik meg.

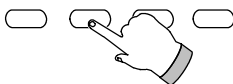

### Színkód gombok (Piros/Zöld/Sárga/Kék)

FASTEXT üzemmódban ezekkel a gombokkal a különböző színű jelölt témakörök választhatók ki. LIST üzemmódban viszont a négy színhez tartozó teletext oldal választható ki.

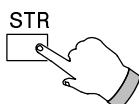

### Oldalszám beprogramozása

LIST üzemmódban az 1–25-ös programhelyekre programhelyenként 4 teletext oldal programozható be. A beprogramozás érdekében nyomjon meg egy színkód gombot és ezután adja meg az oldalszámot. Nyomja meg és tartsa lenyomva az STR gombot mindaddig amíg az oldalszám háttér színe megváltozik.

Villámhírek, információ felrészítés és teletext melléklapok kikeresése közben a programhelyet nem lehet megváltoztatni.

## Teletext üzemmódválasztás LIST/F.TEXT



A LIST/F.TEXT üzemmódválasztó gomb megnyomásával a teletext üzemmód átkapcsolható F.TEXT-ből LIST-be és viszont. FASTEXT üzemmódban a képernyőn 4 különböző színű témakör cím jelenik meg. Az egyes témakörökről részletesebb információt a megfelelő színű színkód megnyomásával kaphat.

## Kedvenc oldal (F.P)

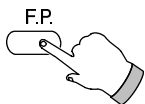

A memóriába beprogramozott kedvenc oldal azonnal megjeleníthető a képernyőn. A kedvenc oldal beprogramozása érdekében a TV-t LIST üzemmódba kell kapcsolni és a programhelynek 0–25 között kell állnia. Az oldalszám beprogramozását a következőképpen végezze el: Nyomja meg a **KÉK** színkód gombot és válassza ki a kívánt teletext oldalt, és utána nyomja meg a tárolás (**STR**) gombot. E gomb megnyomása eltárolja az oldalszámot a memóriában. A kedvenc oldalválasztó (**F.P.**) gomb megnyomására a beprogramozott oldal megjelenik.

## Kijelzés törlése

Nyomja meg a **kijelzés törlő (DISPLAY CANCEL) gombot**, ha teletext oldalkeresés közben a TV-műsört kívánja nézni. A képernyő bal felső sarkában megjelenő szimbólum jelzi, hogy a készülék a keresett oldalt megtalálta. Nyomja meg a **kijelzés törlő (DISPLAY CANCEL) gombot**, és a keresett oldalt láthatja. Nyomja meg a **TV/Teletext üzemmódválasztó (TV/TXT) gombot**, ha a normál TV-üzemmódba kíván visszatérni.

### Villámhírek

Amikor a villámhírek-oldalt választott, nyomja meg a törlő (**DISPLAY CANCEL**) gombot a TV-műsor nézése érdekében. Ha az információt felrészítették, az megjelenik a képernyőn.

A törlő (**DISPLAY CANCEL**) gomb megnyomásával távolítsa el a felrészített híreket.

Nyomja meg a TV/Teletext üzemmódválasztó (**TV/TXT**) gombot, ha a normál TV-üzemmódba kíván visszatérni.

### Folyamatos tájékoztatás

Nyomja meg a törlő (**DISPLAY CANCEL**) gombot, ha bizonyos oldalakon megjelenő legfrissebb információt kívánja látni. A készülék áttér TV-üzemmódba. A képernyő bal felső sarkában oldalszám jelzi, hogy az információ tartalmát felrészítették. Nyomja meg a törlő (**DISPLAY CANCEL**) gombot, ha a teletext információt kívánja nézni. Nyomja meg a TV/Teletext üzemmódválasztó (**TV/TXT**) gombot, ha a normál TV-üzemmódba kíván visszatérni.

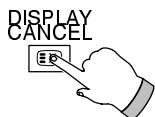

## Teletext melléklap megjelenítése



A kiválasztott teletext oldal megjelenéséig hosszabb idő telhet el, ha az információ csak több oldalon (melléklap) fér el. Lehetőség van arra, hogy megadja a kívánt melléklap számát és folyamatosan tovább nézhesse a TV-műsört mindaddig amíg a kívánt részt a készülék meg nem találja. A számgombot (0–9) megnyomásával válassza ki a kívánt oldalt.

Nyomja meg a **teletext-időzítő (TIME TEXT) gombot**.

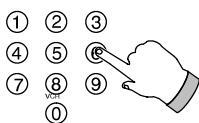

Az időzítő (\*\*\*\*) jel a képernyő bal felső sarkában jelenik meg. Mielőtt ez a \*\*\*\* jelzés eltűnik, adja meg a kívánt melléklap számát. Pl. a 6. melléklap kiválasztása érdekében a 0, 0, 0 és a 6. gombot nyomja meg.

LIST üzemmódban a képernyő alján a pillanatnyi színes négyzetben egy "T" betű jelenik meg.

Nyomja meg a **törlő (DISPLAY CANCEL) gombot** ha a TV-műsört kívánja nézni.

Ha az oldal már rendelkezésére áll, a **törlő (DISPLAY CANCEL) gomb** megnyomásával jelenítse meg az oldalt a képernyőn. A melléklap következő műveletek bármelyikével törölhető.

- Válasszon egy új teletext oldalt.
- A **TV/TXT üzemmódválasztó gomb** megnyomásával térjen vissza a normál TV-üzemmódba.

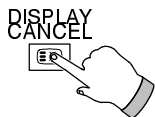

## Tartalomjegyzék



Az **INDEX** gomb megnyomásával a fő tartalomjegyzékhez tér vissza.



## Az előlapon elhelyezett AV3 4 érintkezős S-Video, Audio/Video (RCA) és fejhallgató csatlakozók

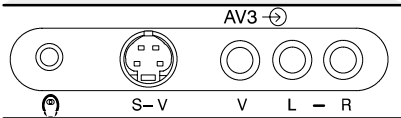
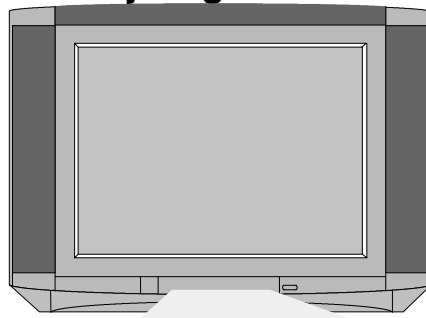

Kimenet a Fejhallgató számára (Headphone)

Video bemenet az S-Video csatlakozó számára (S-V)

Audio bemenet a bal/jobbsatlakozó számára (L/R)

Video bemenet a video csatlakozó számára (V)

Audio bemenet a bal/jobbsatlakozó számára (L/R)

3,5 mm-es sztereo csatlakozódugó

S-Videokábel

Audiokábel (2xRCA)

Videokábel (RCA)

Audiokábel (2xRCA)



SZTEREO FEJHALLGATÓ  
3,5 mm-es csatlakozódugóval



S-VIDEO KAMKORDER

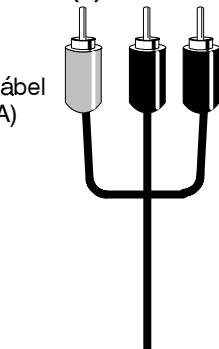
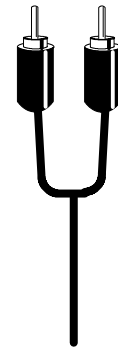
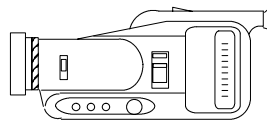

KAMKORDER

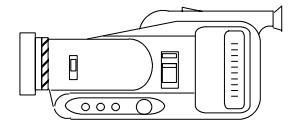

Megjegyzés:

Az ábrán látható kiegészítő készülékek és csatlakozókábelek nem a TV tartozékai.

### ■ Euro AV (SCART) és az S-Video csatlakozók ismertetése

#### AV1-es 21 érintkezős SCART csatlakozó

Csatlakozó föld	21		20	Videojel bemenet (CVBS)
Videojel kimenet (CVBS)	19		18	Kapcsolójel-föld (RGB)
Videojel-föld (CVBS)	17		16	Kapcsolójel (RGB)
Piros bemenet	15		14	Föld
Piros-föld	13		12	--
Zöld bemenet	11		10	--
Zöld-föld	9		8	Kapcsolójel (CVBS)
Kék bemenet	7		6	Audio bemenet (bal)
Kék-föld	5		4	Audio-föld
Audio kimenet (bal)	3		2	Audio bemenet (jobb)
Audio kimenet (jobb)	1			

Az AV1 csatlakozó RGB színjel (Piros/Zöld/Kék) fogadására alkalmas.

#### AV2-es 21 érintkezős SCART csatlakozó

Csatlakozó föld	21		20	Videojel bemenet (CVBS)
Videojel kimenet (CVBS)	19		18	Föld
Videojel-föld (CVBS)	17		16	--
Színjel bemenet (S.C.)	15		14	Föld
Föld	13		12	--
--	11		10	--
Föld	9		8	Kapcsolójel (CVBS)
--	7		6	Audio bemenet (bal)
Föld	5		4	Audio-föld
Audio kimenet (bal)	3		2	Audio bemenet (jobb)
Audio kimenet (jobb)	1			

AV2-csatlakozó 15 és 20 pontján megjelenő jel az S-VHS/Video üzemmódtól függ.

#### S-Video 4 érintkezős

Színjel bemenet

Színjel-föld

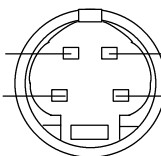

Világosságjel bemenet

Világosságjel-föld

## A hátdoldalon elhelyezett AV1/AV2(S) 21 érintkezős Euro AV (SCART) és az audio kimenet (RCA) csatlakozók.

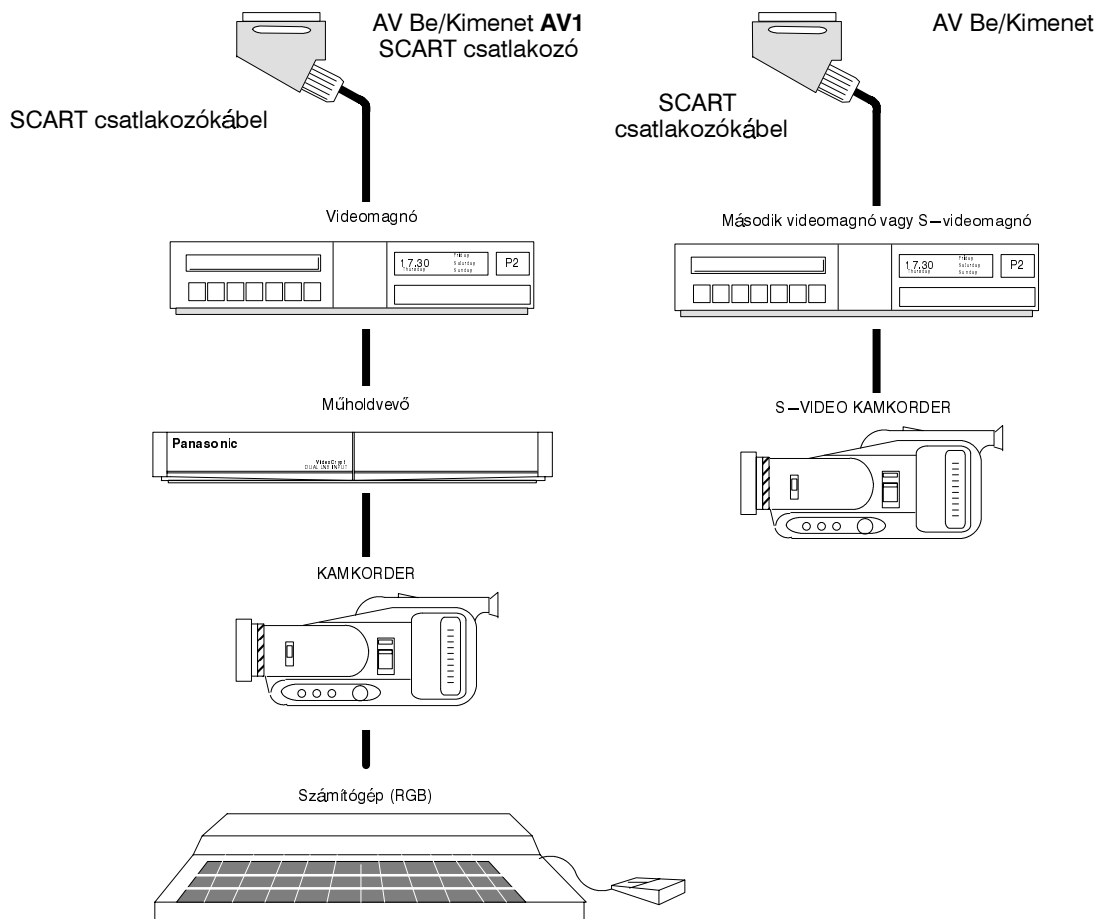
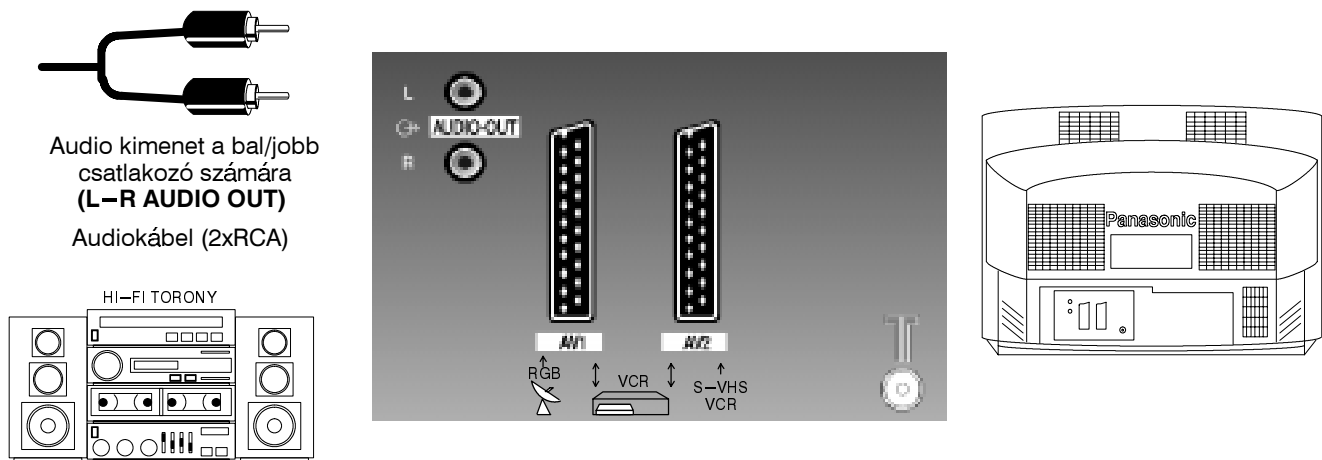

### Megjegyzés:











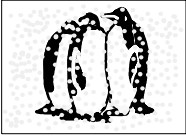
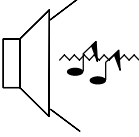

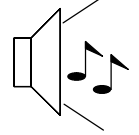
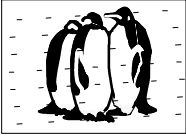
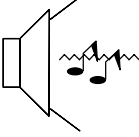
Az ábrán látható kiegészítő készülékek és csatlakozókábelek nem a TV tartozékai.

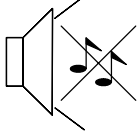
Ne csatlakoztasson a TV-hez TTL-szintű (5V) számítógép kimenetet.

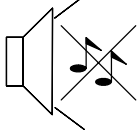
A 21 érintkezős AV2 csatlakozó Audio/Video kimenetként is használható. (A részleteket lásd a 10. oldalon.)

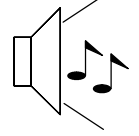
# HIBAEELHÁRÍTÁS

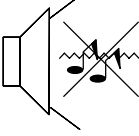
Mielőtt kihívna a szervizt, kérjük ellenőrizze az alábbi táblázatban felsorolt hibajelenséget és a javasolt elhárítást

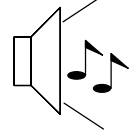
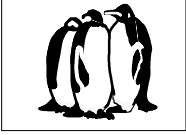
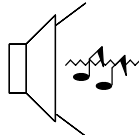
Hibajelenség		Ellenőrzés és elhárítás
Kép	Hang	
 szemcsés a kép	 Zajos hang	Antennaelhelyezés, irány vagy csatlakoztatás.
 szellemkép	 normál hang	Antennaelhelyezés, irány vagy csatlakoztatás.
 vételi zavar, interferencia	 zajos hang	Elektromos berendezés, autók/ motorkerékpárok, fénycsövek.  Kapcsolja be a Beállítás menüben a képzaj-csökkentést.
 normál kép	 nincs hang	A hangerőt minimumra állította.  (Ellenőrizze, hogy a távvezérlőn a némítást nem kapcsolta-e be.)
 nincs kép	 nincs hang	A TV AV-üzemmódba van kapcsolva. A készülék nincs csatlakoztatva a hálózathoz. Nincs bekapcsolva. A fényerő és a hangerőszabályozó minimumra van állítva. (Ellenőrizze a hálózati vagy az üzemi kapcsolót.)
 nincs szín	 normál hang	A színtelíttség szabályozó min. helyzetben van.
 gyenge vagy torz széttört kép	 gyenge vagy nincs hang	Félrehangolt TV-adó.
 elszíneződött foltok	 normál hang	Árnyékolatlan készülék által okozott mágneses zavar. A bekapcsolt TV-t helyezze távolabbra a zavaró készüléktől.  Kapcsolja ki (30 percig) a TV-t a hálózati (POWER) kapcsolóval.
 normál kép	 gyenge vagy torz hang	A hangvétel minősége leromolhat. Kapcsoljon a Hangmenüben abba a mono üzemmódba, ahol jó vételt kap.

# TÁJÉKOZTATÓ

## ■ Szerviz

Mielőtt szervizhez fordulna kérjük, hogy nézze át a "Hibaelhárítás" című részben leírt hibajelenségeket és a javasolt megoldásokat. Kérjük adja meg a készülék típus és gyártási számát, ha mégis kénytelen a szervizt felkeresni.

## ■ TV-játék/személyi számítógép

TV-játékok vagy számítógépek huzamos használata után bármelyik TV képernyője "beéghet". Ennek a meg nem szüntethető meghibásodásnak a lehetősége a következő pontok figyelembe vételével csökkenthető:

- Csökkentse a fényerőt és a kontrasztot olyan kicsire, hogy még éppen elfogadható képet kapjon.
- TV-játék vagy számítógép használatakor ne üzemeltesse folyamatosan sokáig a TV-t.
- Az ilyen jellegű képcsőhiba nem üzemi meghibásodás, és ezért erre a gyári garancia (Panasonic) nem vonatkozik.

## ■ Késleltetett kikapcsolás

A TV-adás megszűnése után, ha a készüléket előzőleg nem kapcsolta ki, akkor a TV-készülék 30 perc múlva készenléti üzemmódba kapcsolja önmagát. Az automatikus késleltetett kikapcsolás AV (Audio-Video) üzemmódban nem működik.

## ■ Utolsó beállítás memória

Egyes üzemmódokban a kikapcsolás előtt beállított értékeket a készülék "utolsó beállítás" memóriája megőrzi. Ezért, ha újból bekapcsolja a TV-t, a készülék ismét ugyanabban a helyzetben fog működni, mint ahogy a kikapcsolás előtt volt.

A készülék memóriája az alábbi beállításokat őrzi meg:

Programhely	OSD-nyelv
AV-bemenet	Hangerő
Hang üzemmód (sztereo/mono)	Mélyhangszín
Magashangszín	Balansz
AV2 kimeneti jel	Vételi helyzet jelzések
Térhatás-növelés	Képvillogás csökkentés
Színrendszer	Színárnyalat
(Csak M.NTSC/NTSC rendszernél)	Kontraszt
Képélesség	Képméretarány
Készenléti üzemmód	Mesterséges intelligencia (AI)
Színélítettség	Fényerő
Fejhallgató hangerő	Képzajcsökkentés
Üzemmód	

## MŰSZAKI ADATOK

### Minőségtanúsítás

A 2/1984. (III.10.) IpM-BKM sz. együttes rendeletben előírtak szerint – mint forgalmazó – tanúsítjuk, hogy a Panasonic gyártmányú TX-28XD60P és TX-25XD60P típusú TV-készülék megfelel a következő műszaki jellemzőknek.

	TX-28XD60P	TX-25XD60P
<b>Hálózati feszültség</b>	220-240 V, 50 Hz, váltakozó feszültség	
<b>Teljesítményfelvétel</b>	205 W	205 W
<b>Készenléti teljesítményfelvétel</b> 	1 W	
<b>Képcső Látható képátló</b>	66 cm	59 cm
<b>Zenei hangfrekvenciás kimeneti teljesítmény</b>	2 x 20 W, látszólagos ellenállás 8 ohm	
<b>Méreték</b> Magasság: Szélesség: Mélység:	596.5 mm 778 mm 481.5 mm	550 mm 730 mm 479 mm
<b>Tömeg (kg)</b>	35	30
<b>Vételi normák/hullámsáv</b>	<b>PAL B, PAL G, PAL H, PAL I, PAL-60, SECAM B, SECAM G, SECAM L/L'</b> VHF E2 – E12 VHF H1 – H2 (Olaszország) VHF A – H (Olaszország) UHF E21 – E69 CATV (S01 – S05) CATV S1 – S10 (M1 – M10) CATV S11 – S20 (U1 – U10) CATV S21 – S41 (Hipersáv)	
	<b>M.NTSC</b> NTSC 4.43 MHz videomagnó lejátszás <b>NTSC (Csak AV bemenetről)</b> NTSC videomagnó lejátszás	
<b>Antennacsatlakozó – Hátoldal</b>	UHF / VHF	
<b>Fejhallgatócsatlakozó – Előlap</b>	3,5 mm-es koncentrikus, látszólagos ellenállás 8 ohm	
<b>AV-csatlakozó – Hátoldal</b>	<b>AV1</b> – 21 érintkezős csatlakozó – Audio/Video be/kimenet, RGB-bemenet <b>AV2</b> – 21 érintkezős csatlakozó – Audio/Video be/kimenet, S-Video bemenet, Átkapcsolható kimenet 2 x audio monitor kimenet (RCA)	
<b>AV-csatlakozó – Előlap</b>	<b>AV3</b> – S-Video bemenet, 2 x audio bemenet (RCA) 1 x Video bemenet (RCA)	

A változtatás jogát a gyártó előzetes bejelentés nélkül fenntartja. A méretek és tömeg értéke közelítőleg pontos.

